

Проектор Dell™ M110

**Руководство
пользователя**

Замечания, предостережения и предупреждения



ПРИМЕЧАНИЕ. ПРИМЕЧАНИЕ содержит важную информацию, которая позволяет пользователю лучшим образом использовать возможности проектора.



ВНИМАНИЕ! ПРЕДОСТЕРЕЖЕНИЕ указывает на потенциальную возможность повреждения оборудования или потери данных при несоблюдении приведенных указаний.



ОСТОРОЖНО! ПРЕДУПРЕЖДЕНИЕ указывает на потенциальную возможность повреждения имущества, причинения тяжких телесных повреждений или смертельный исход.

Информация, содержащаяся в настоящем документе, может изменяться без предупреждения.

© 2012 Dell Inc. Все права права.

Воспроизведение этих материалов в любой форме без письменного разрешения компании Dell Inc. строго запрещено.

Товарные знаки, используемые в тексте: *Dell* и логотип *DELL* являются товарными знаками компании Dell Inc.; *DLP* и логотип *DLP* являются товарными знаками компании TEXAS INSTRUMENTS INCORPORATED; *Microsoft* и *Windows* являются товарными знаками или зарегистрированными товарными знаками Microsoft Corporation в США и (или) других странах.

Другие товарные знаки и торговые названия могут быть использованы в настоящем документе для ссылки на организации, заявляющие о марках и названиях, или на их продукцию. Компания Dell Inc. отрицает любую заинтересованность в отношении товарных знаков и торговых названий кроме своих собственных.

Модель M110

Май 2012 г. Версия A01

Содержание

1	Проектор Dell	6
	Описание проектора	8
2	Подключение проектора	10
	Подключение к компьютеру	11
	Подключение компьютера с помощью кабеля VGA	11
	Подключение компьютера с помощью кабеля USB	12
	Подключение компьютера посредством беспроводного адаптера (приобретается дополнительно)	13
	Подключение DVD-плеера	14
	Подключение DVD-плеера с помощью переходного аудио-/видеокабеля для подключения к разъему RCA	14
	Подключение DVD-плеера с помощью кабеля HDMI	15
	Подключение носителя мультимедиа	16
	Подключение флэш-диска USB с мультимедиа	16
	Подключение карты памяти MicroSD с мультимедиа	17

3	Использование проектора	18
	Включение проектора	18
	Выключение проектора	18
	Настройка проецируемого изображения	19
	Увеличение высоты установки проектора	19
	Уменьшение высоты установки проектора	19
	Регулировка фокусировки проектора	20
	Настройка размера проецируемого изображения	21
	Использование панели управления	23
	Установка батареи в пульт дистанционного управления (дополнительно)	27
	Зона действия пульта дистанционного управления	28
	Использование экранных меню	29
	ИСТОЧНИК ВХОДНОГО СИГНАЛА	29
	АВТОН.	30
	РЕЖИМ ВИДЕО	31
	ГРОМКОСТЬ	31
	АУДИОВХОД	31
	Расширенные	32
	ЯЗЫК	42
	Описание мультимедиа	43
	Как настроить тип файла для мультимедиа на USB-носителе	44
	Как настроить тип файла для мультимедиа на карте памяти MicroSD	46

	Как настроить тип файла для мультимедиа во внутренней памяти	48
	Office Viewer для USB, карта памяти Micro SD и встроенная память	50
	Настройка мультимедиа в режиме исполь- зования флэш-диска USB, карты памяти Micro SD и внутренней памяти	51
	Настр. изобр.	51
	Настр. Видео	52
	Настройка аудио	53
	ОБНОВЛ. ВСТР. ПО	53
4	Поиск и устранение неполадок проектора 55	
	Сигналы индикации	58
5	Технические характеристики	59
6	Контактная информация Dell	64
7	Приложение. Глоссарий	65

Проектор Dell

Данный проектор поставляется в комплекте, показанном ниже. Убедитесь в наличии всех предметов, в случае отсутствия любого из них обратитесь в Dell™.

Комплектация

Кабель питания

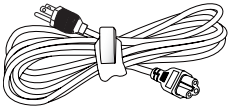

Универсальный переходной 24-контактный кабель для подключения к разъему VGA

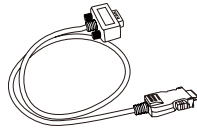

Руководство пользователя и документация на компакт-диске

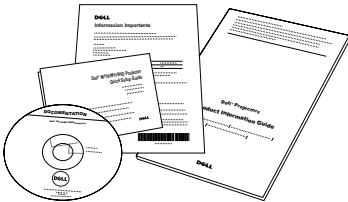

Чехол для переноски

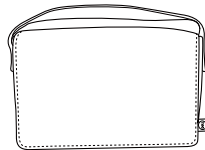

Сетевой адаптер

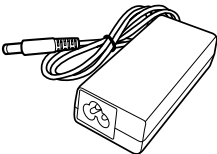

Дополнительные приспособления

Пульт дистанционного управления



Переходной аудио-/видеокабель с разъемом 3,5 мм для подключения к разъему RCA

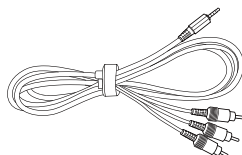

Кабель HDMI 1,2 м

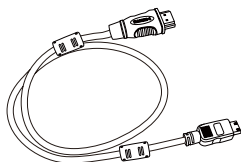

Аудио-/видеокабель с разъемом 3,5 мм.

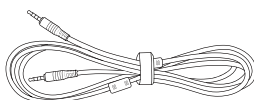

Кабель USB 1,2 м (USB-A – USB-A)

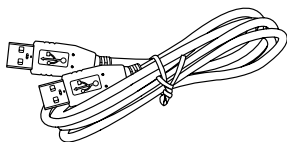

Универсальный кабель для вывода видео- и аудиосигнала (24-контактный разъем — VGA)

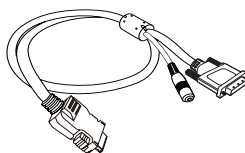

Мини-штатив

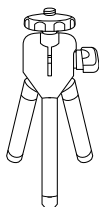

Беспроводной адаптер

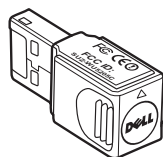

Описание проектора

Вид сверху

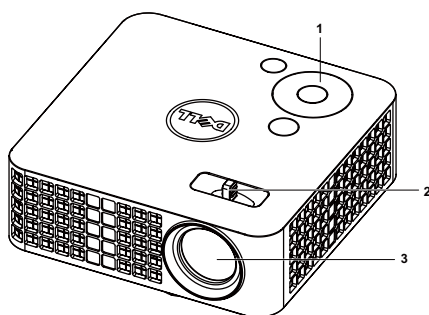

Вид снизу

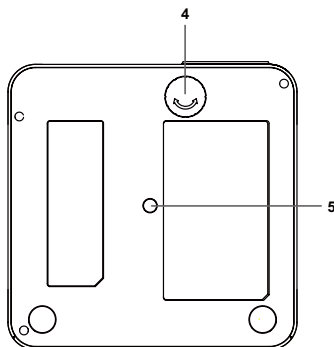

1	Панель управления
2	Кольцо фокусировки
3	Объектив
4	Колесико регулировки наклона
5	Монтажное отверстие для штатива: Вставьте гайку 1/4 дюйма*20 UNC

△ ВНИМАНИЕ! Правила техники безопасности

- 1 Запрещается использовать проектор вблизи нагревательных приборов.
- 2 Запрещается использовать проектор в запыленных помещениях. Пыль может стать причиной сбоя системы и автоматического отключения проектора.
- 3 Проектор необходимо устанавливать в хорошо вентилируемом месте.
- 4 Не закрывайте вентиляционные решетки или отверстия на корпусе проектора.
- 5 Проектор следует эксплуатировать при температуре окружающей среды от 5°C до 35°C.
- 6 Не дотрагивайтесь до вентиляционного отверстия, так как оно может быть очень горячим после включения проектора или некоторое время сразу после его выключения.
- 7 Не смотрите в объектив при включенном проекторе, так как это может стать причиной нарушений зрения.
- 8 Не располагайте объекты рядом или перед проектором и не накрывайте объектив при включенном проекторе, так как вследствие нагревания объект может расплавиться или может произойти возгорание.

9 Запрещается использовать спирт для протирания объектива.

10 Не используйте беспроводной проектор рядом с кардиостимуляторами.

11 Не используйте беспроводной проектор рядом с медицинским оборудованием.

12 Не используйте беспроводной проектор рядом с микроволновыми печами.



ПРИМЕЧАНИЕ.

- Рекомендуемый штатив для проектора (VXJN3). Для получения дополнительной информации см. веб-сайт поддержки Dell по адресу **support.dell.com**.
- Для получения дополнительной информации см. *Справочник по технике безопасности*, входящий в комплект поставки проектора.

Подключение проектора

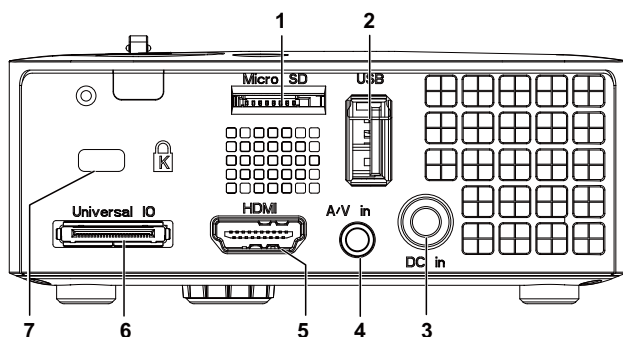

1	Гнездо для карт MicroSD для воспроизведения мультимедиа (видео, звука и фото) и обновления микропрограммы устройства	5	Разъем HDMI
2	Разъем USB типа A для передачи видеосигнала по USB, воспроизведения мультимедиа (видео, звук, фото), подключения USB-носителей (запоминающие устройства USB/встроенная память), обновления микропрограммы проектора и подключения поддерживаемых беспроводных адаптеров и устройств mobishow	6	Универсальный разъем для входа VGA и выхода аудиосигнала
3	Вход питания постоянного тока	7	Гнездо для замка
4	Аудио/видеовход		

⚠ ВНИМАНИЕ! Перед выполнением любых приведенных ниже процедур выполните инструкции по технике безопасности, приведенные на стр. 8.

Подключение к компьютеру

Подключение компьютера с помощью кабеля VGA

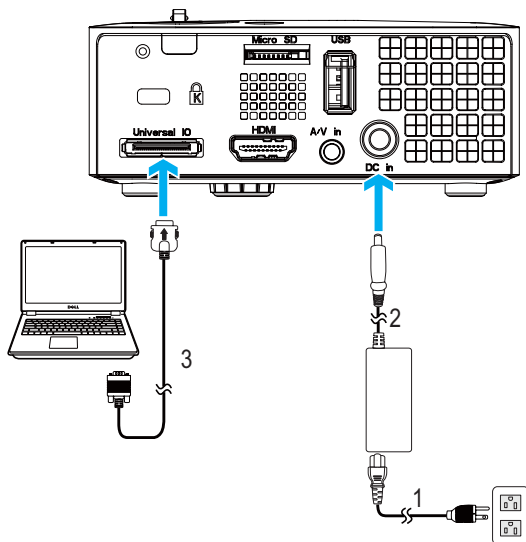

1	Кабель питания
2	Сетевой адаптер
3	Универсальный переходной 24-контактный кабель для подключения к разъему VGA



ПРИМЕЧАНИЕ. В комплект поставки проектора входит только один универсальный переходной 24-контактный кабель для подключения к разъему VGA. Дополнительный универсальный кабель (24-контактный разъем — VGA) или кабель для вывода видео- и аудиосигнала (24-контактный разъем — VGA) можно приобрести на веб-сайте Dell по адресу www.dell.com.

Подключение компьютера с помощью кабеля USB

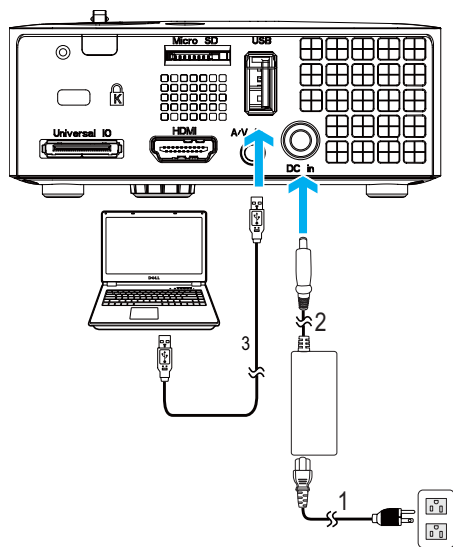

1	Кабель питания
2	Сетевой адаптер
3	Кабель USB-A – USB-A

ПРИМЕЧАНИЕ. Функция Plug and Play. Кабель USB (USB A – A) не входит в комплект поставки проектора. Приобрести кабель USB (USB A – A) можно на веб-сайте компании Dell по адресу www.dell.com.

Подключение компьютера посредством беспроводного адаптера (приобретается дополнительно)

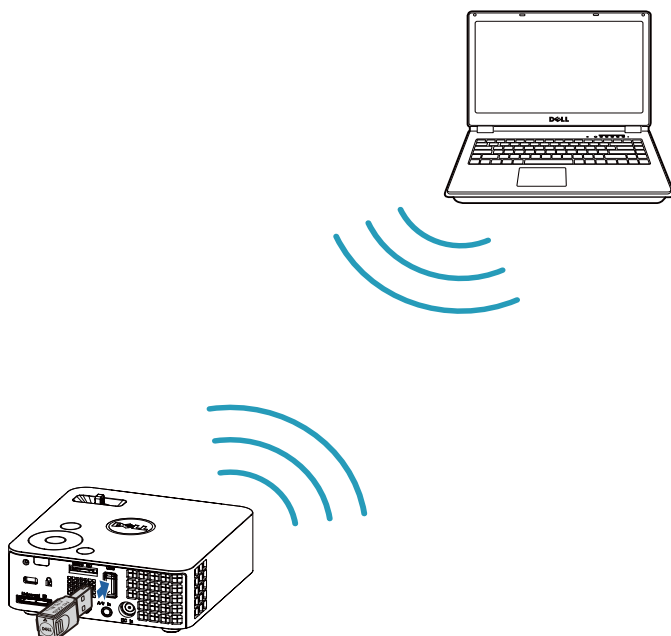

ПРИМЕЧАНИЕ. Для обнаружения беспроводного подключения компьютер должен быть снабжен интерфейсом беспроводной сети и правильно настроен. Сведения о настройке беспроводного подключения см. в документации к компьютеру.

ПРИМЕЧАНИЕ. Для использования беспроводного подключения необходимо подключить к проектору беспроводной адаптер. Этот адаптер не входит в комплект поставки проектора. Его можно приобрести на веб-сайте Dell по адресу www.dell.com.

Подключение DVD-плеера

Подключение DVD-плеера с помощью переходного аудио-/видеокабеля для подключения к разъему RCA

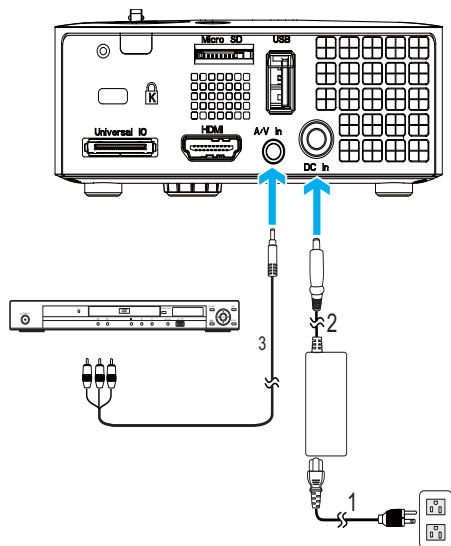

1	Кабель питания
2	Сетевой адаптер
3	Переходной аудио-/видеокабель с разъемом 3,5 мм для подключения к разъему RCA

ПРИМЕЧАНИЕ. Переходной аудио-/видеокабель с разъемом 3,5 мм для подключения к разъему RCA не входит в комплект поставки проектора. Приобрести переходной аудио-/видеокабель с разъемом 3,5 мм для подключения к разъему RCA можно на веб-сайте компании Dell по адресу www.dell.com.

Подключение DVD-плеера с помощью кабеля HDMI

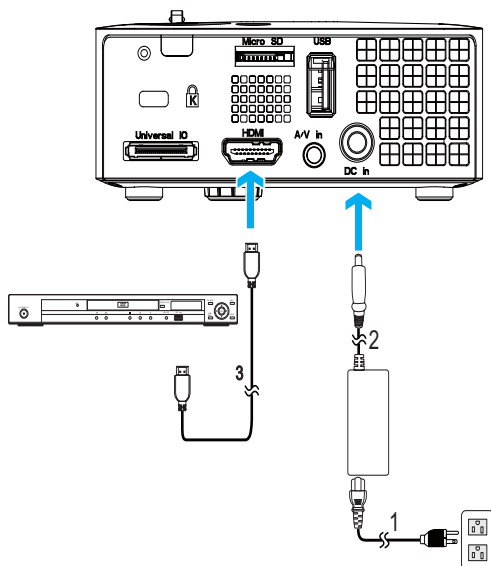

1	Кабель питания
2	Сетевой адаптер
3	Кабель HDMI



ПРИМЕЧАНИЕ. Кабель HDMI не входит в комплект поставки проектора. Приобрести кабель HDMI можно на веб-сайте компании Dell по адресу www.dell.com.

Подключение носителя мультимедиа

Подключение флэш-диска USB с мультимедиа

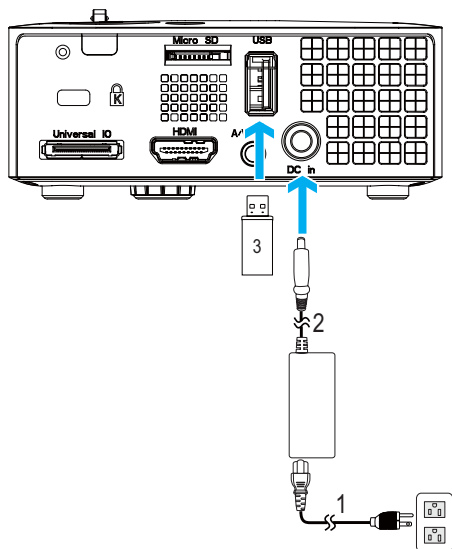

1	Кабель питания
2	Сетевой адаптер
3	Флэш-диск USB

ПРИМЕЧАНИЕ. Флэш-диск USB не входит в комплект поставки проектора.

Подключение карты памяти MicroSD с мультимедиа

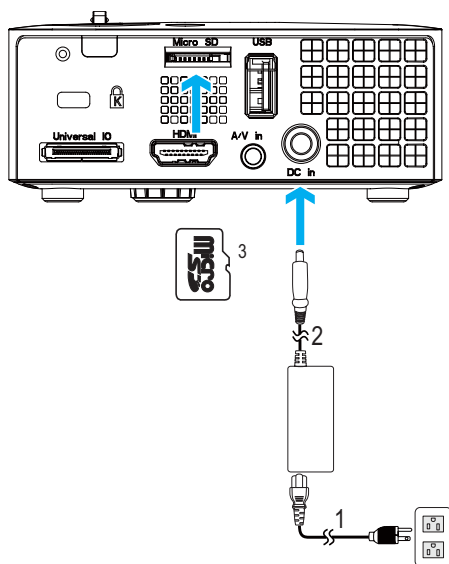

1	Кабель питания
2	Сетевой адаптер
3	Карта памяти MicroSD



ПРИМЕЧАНИЕ. Карта памяти MicroSD не входит в комплект поставки проектора.

Использование проектора

Включение проектора

 **ПРИМЕЧАНИЕ.** Перед включением источника сигнала включите проектор (компьютер, DVD-плеер и т.п.). До нажатия кнопка **питания** мигает синим цветом.

- 1 Подсоедините кабель питания с сетевым адаптером и необходимые сигнальные кабели к проектору. Дополнительную информацию о подключении проектора см. в разделе «Подключение проектора» на стр. 10.
- 2 Нажмите кнопку **питания** (местоположение кнопки **питания** см. в разделе «Использование панели управления» на стр. 10).
- 3 Включите источник сигнала (компьютер, DVD-плеер и т.п.).
- 4 Подсоедините источник сигнала к проектору с помощью подходящего кабеля. Указания по подсоединению источника сигнала к проектору см. в разделе «Подключение проектора» на стр. 10.
- 5 По умолчанию в качестве источника входного сигнала выбран разъем VGA. При необходимости измените источник входного сигнала проектора.
- 6 При одновременном подключении нескольких источников сигнала кнопка **Источник** на пульте дистанционного управления или панели управления позволяет выбрать необходимый источник сигнала. Для определения местоположения кнопки **Источник** см. разделы «Использование панели управления» на стр. 23 и «Использование пульта дистанционного управления (дополнительно)» на стр. 25.

Выключение проектора

 **ВНИМАНИЕ!** После правильного выключения проектора в соответствии с приведенными ниже инструкциями отсоедините проектор.

- 1 Нажмите кнопку **питания**. Следуйте указаниям, отображаемым на экране, для правильного выключения проектора.

 **ПРИМЕЧАНИЕ.** На экране отобразится сообщение «**Нажмите кнопку питания для выключения проектора**». Сообщение исчезнет само через 5 секунд или при нажатии кнопки **Меню**.

- 2 Снова нажмите кнопку **питания**. Вентиляторы охлаждения продолжат работать около 120 секунд.
- 3 Для быстрого выключения питания проектора нажмите кнопку питания и удерживайте в течение 1 секунды, пока продолжают работать охлаждающие вентиляторы.

 **ПРИМЕЧАНИЕ.** Перед включением проектора подождите в течение 60 секунд для стабилизации внутренней температуры.

- 4 Отсоедините кабель питания с сетевым адаптером от электрической розетки и проектора.

Настройка проецируемого изображения

Увеличение высоты установки проектора

- 1 Поднимите проектор на нужный угол проецирования, для точной установки угла проецирования используйте переднее колесико регулировки наклона.

Уменьшение высоты установки проектора

- 1 Опустите проектор, для точной установки угла проецирования используйте переднее колесико регулировки наклона.

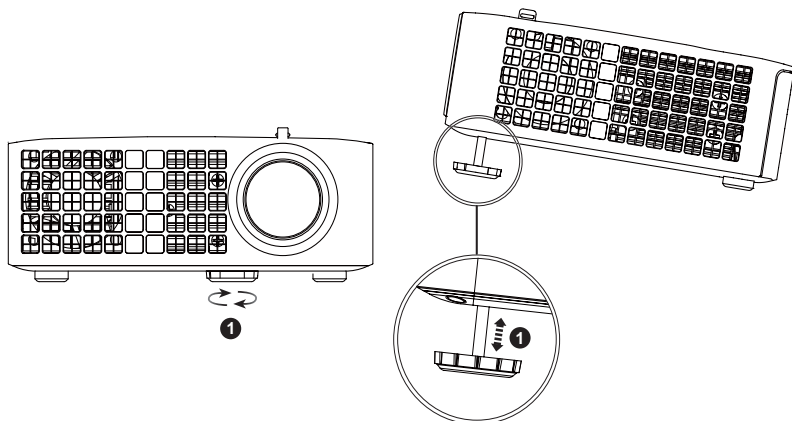

1	Переднее колесико регулировки наклона (Угол наклона: 0- 6 градусов)
---	--

Регулировка фокусировки проектора

△ ВНИМАНИЕ! Во избежание повреждения проектора перед перемещением или помещением проектора в транспортировочный футляр убедитесь, что регулировочные колесики полностью убраны.

1 Поворачивайте регулятор фокусировки до тех пор, пока изображение не станет четким. Фокусировка проектора производится на расстоянии от 0,97 до 2,58 м (от 3,18 до 8,48 фута).

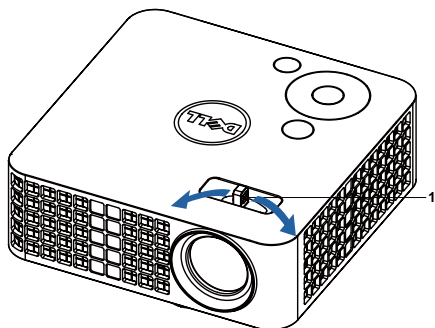

1	Регулятор фокусировки
---	-----------------------

Настройка размера проецируемого изображения

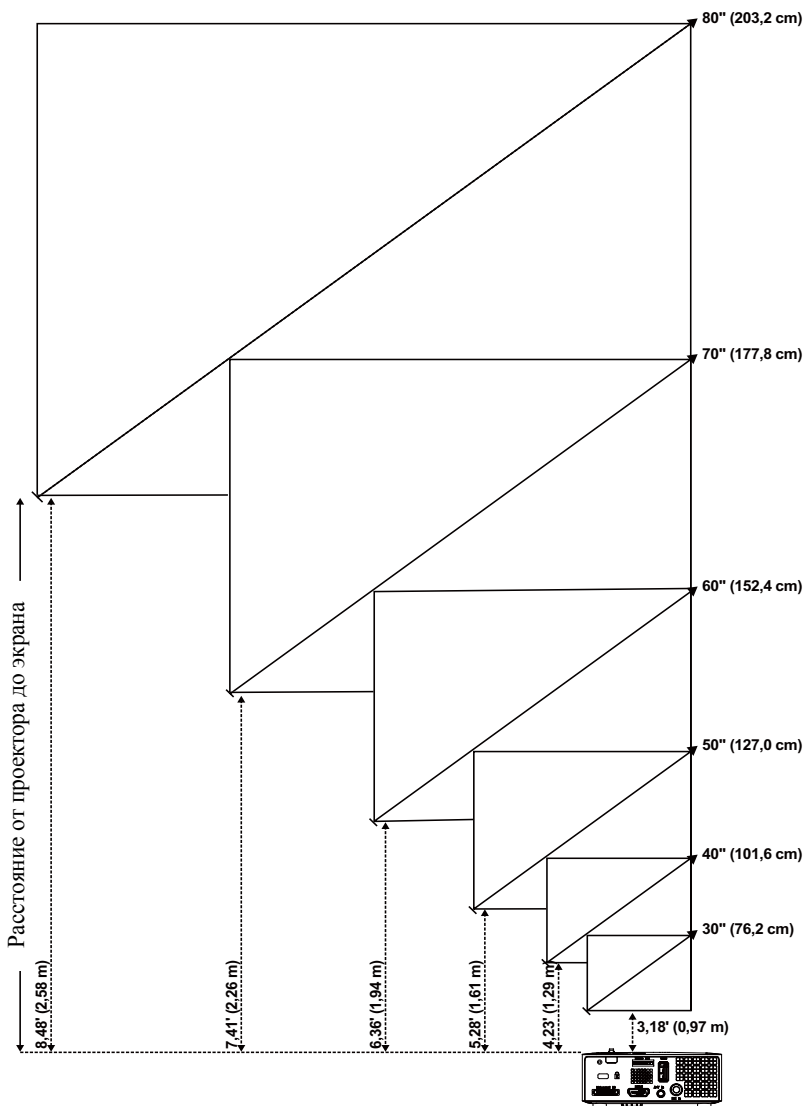



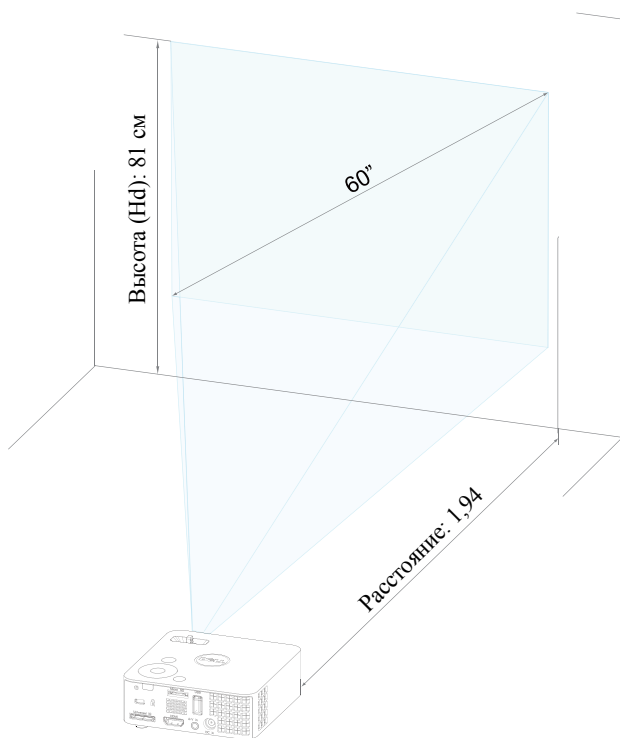

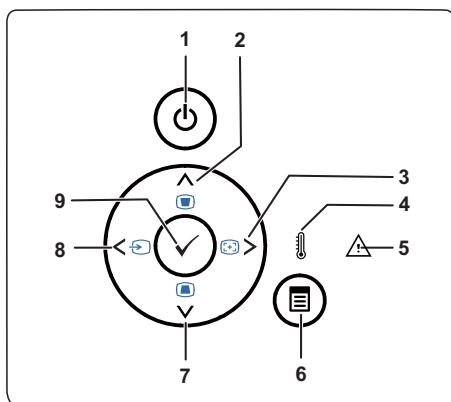

Размер экрана (по диагонали)	30" (76,2 см)	40" (101,6 см)	50" (127,0 см)	60" (152,4 см)	70" (177,8 см)	80" (203,2 см)
Размер экрана	25.59" X 15.75"	33.86" X 21.26"	42.13" X 26.38"	50.79" X 31.89"	59.45" X 37.01"	67.72" X 42.52"
	(63 см x 40 см)	(86 см x 54 см)	(107 x 67 см)	(129 x 81 см)	(151 x 94 см)	(172 x 108 см)
Высокая четкость	15.75" (40 см)	21.26" (54 см)	26.38" (67 см)	31.89" (81 см)	37.01" (94 см)	42.52" (108 см)
Расстояние	3.18" (0,97 м)	4.23' (1,29 м)	5.28' (1,61 м)	6.36' (1,94 м)	7.41' (2,26 м)	8.48' (2,58 м)
* Таблица содержит данные только для справки.						



Использование панели управления





1 Кнопка питания	Включение и выключение проектора. Дополнительную информацию см. в разделах «Включение проектора» на стр. 18 и «Выключение проектора» на стр. 18.
2 Вверх  / регулировка трапецеидального искажения	Нажимайте для выбора пунктов экранного меню. Нажимайте для устранения искажения изображения, вызванного наклоном проектора (+/-40 градусов).
3 Вправо  / Автонастройка	Нажимайте для выбора пунктов экранного меню. Нажмите для синхронизации проектора и источника входного сигнала.  ПРИМЕЧАНИЕ. Автонастройка не выполняется при отображении экранного меню.-

4	Индикатор температуры	<p>Если желтый индикатор температуры горит или мигает, возможно, возникла одна из следующих проблем.</p> <ul style="list-style-type: none"> • Внутренняя температуры проектора слишком высока <p>Дополнительную информацию см. в разделах «Поиск и устранение неполадок проектора» на стр. 55 и «Сигналы индикации» на стр. 58.</p>
5	Индикатор ошибки	<p>Индикатор ошибки мигает желтым цветом – произошел сбой одного из вентиляторов. Проектор автоматически выключится.</p>
6	Меню 	<p>Нажмите для вызова экранного меню. Для перехода по экранному меню используйте клавиши со стрелками и кнопку Меню.</p>
7	Вниз  / регулировка трапецидального искажения	<p>Нажимайте для выбора пунктов экранного меню.</p> <p>Нажимайте для устранения искажения изображения, вызванного наклоном проектора (+/-40 градусов).</p>
8	Влево  / Источник	<p>Нажимайте для выбора пунктов экранного меню.</p> <p>При одновременном подключении к проектору нескольких источников сигнала используйте эту кнопку для переключения между источниками сигнала: аналоговый RGB, композитный и HDMI.</p>
9	Ввод 	<p>Нажмите для подтверждения выбора пункта.</p>

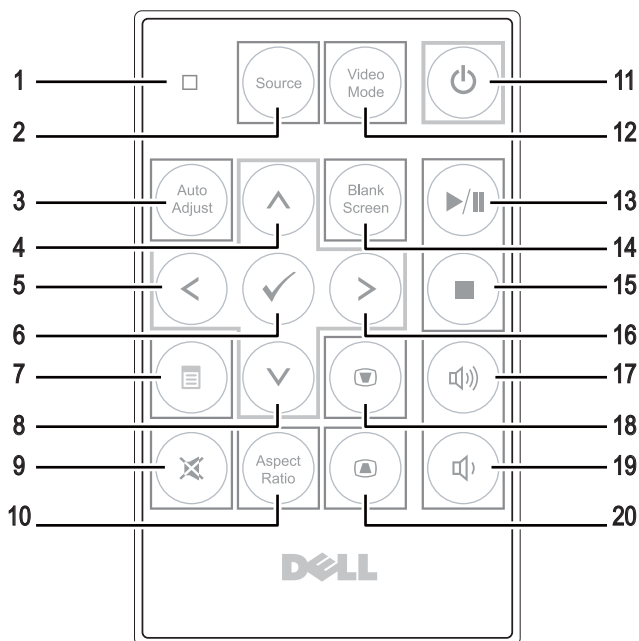
Использование пульта дистанционного управления (дополнительно)



1	Светодиодный индикатор	Светодиодный индикатор.
2	Источник	Нажмите для переключения между источниками аналогового RGB, композитного сигнала и сигнала HDMI.
3	Автонастройка	Нажмите для синхронизации проектора и источника входного сигнала. Автонастройка не выполняется при отображении экранного меню.
4	Вверх (↑)	Нажимайте для выбора пунктов экранного меню.
5	Влево (←)	Нажимайте для выбора пунктов экранного меню.
6	Ввод	Нажмите для подтверждения выбора.
7	Меню	Нажмите для вызова экранного меню.
8	Вниз (↓)	Нажимайте для выбора пунктов экранного меню.

9	Без звука	Нажимайте для отключения и включения звука динамика проектора.
10	Соотношение сторон	Нажмите для смены соотношения сторон отображенного изображения.
11	Кнопка питания	Включение и выключение проектора. Дополнительную информацию см. в разделах «Включение проектора» на стр. 18 и «Выключение проектора» на стр. 18.
12	Режим видео	Проектор поддерживает предустановленные конфигурации, оптимизированные для отображения данных (слайды презентации) и видео (фильмы, игра и др.) Нажмите кнопку «Режим видео» для переключения между режимами «Режим Презентация» , «Режим Яркость» , «Режим кино» , «sRGB» или «Режим польз-ля» . Для отображения текущего режима отображения однократно нажмите кнопку «Режим видео» . Для переключения режимов отображения снова нажмите кнопку «Режим видео».
13	Воспроизведение/ пауза 	Нажмите для воспроизведения медиафайла или установки паузы при его воспроизведении.
14	Пустой экран	Нажмите для скрытия и отображения изображения.
15	Стоп 	Нажмите для останова воспроизведения медиафайла.
16	Вправо 	Нажимайте для выбора пунктов экранного меню.
17	Увеличение громкости	Нажмите для увеличения громкости.
18	Настройка трапецидального искажения	Нажимайте для устранения искажения изображения, вызванного наклоном проектора (+/-40 градусов).
19	Уменьшение громкости	Нажмите для уменьшения громкости.
20	Настройка трапецидального искажения	Нажимайте для устранения искажения изображения, вызванного наклоном проектора (+/-40 градусов).

Установка батареи в пульт дистанционного управления (дополнительно)

- 1 Удалите держатель батареи, сильно нажав на боковой фиксатор и вытащив держатель.

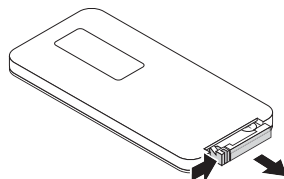

- 2 Правильно вставьте батарейку типа "таблетка" CR2032, учитывая отметки полярности, сделанные на держателе батареи.

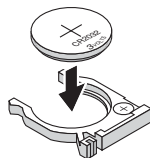

-  **ПРИМЕЧАНИЕ.** Перед первым использованием пульта дистанционного управления удалите полимерную пленку, установленную в месте контакта батареи.

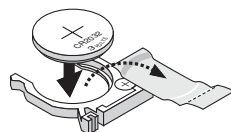

- 3 Установите держатель батареи на место.

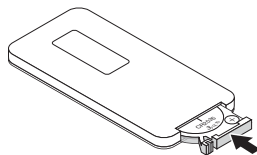

Зона действия пульта дистанционного управления

Рабочий диапазон	
Угла	$\pm 20^\circ$
Расстояние	7 м/22,97 фута

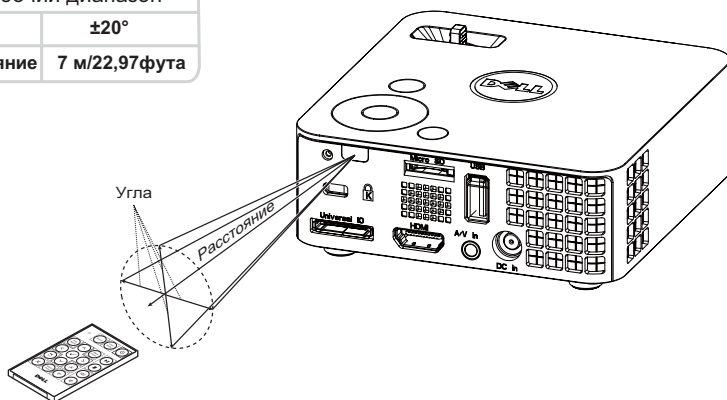

ПРИМЕЧАНИЕ. Фактический рабочий диапазон может немного отличаться от указанного на схеме. При слабом заряде батареи пульт дистанционного управления может работать ненадлежащим образом.

Использование экранных меню

- Проектор поддерживает экранное меню на нескольких языках, меню может отображаться при наличии источника входного сигнала и при его отсутствии.
- Нажмите кнопку меню на панели управления или пульте ДУ для выхода в Главное меню.
- Для выбора параметра используйте кнопки \uparrow и \downarrow на панели управления проектора или пульте дистанционного управления.
- Для настройки параметра нажимайте \leftarrow и \rightarrow на панели управления или пульте дистанционного управления.
- Для выхода из экранного меню нажмите кнопку **Меню** на панели управления или пульте ДУ.

ИСТОЧНИК ВХОДНОГО СИГНАЛА

Меню «Источник сигнала» позволяет выбрать источник входного сигнала проектора.

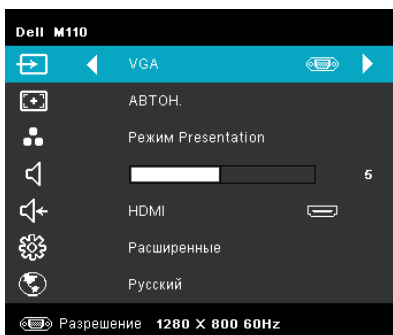

Автоисточник—Если выбрать и нажать \checkmark для активации, запустится функция поиска источника и автоматически будет найден следующий доступный источник входного сигнала.

VGA—Нажмите кнопку \checkmark для определения сигнала VGA.

DoUSB—Позволяет с помощью кабеля USB отображать экран ПК/портативного компьютера через USB-кабель на проекторе.



ПРИМЕЧАНИЕ. При соединении проектора и компьютера с помощью кабеля USB появится сообщение о подключении кабеля USB (USB Connected), что позволит вам выбрать источник входного сигнала: DoUSB или накопитель.

Отобразится приведенный ниже экран "Подключен кабель USB" с дальнейшими указаниями:

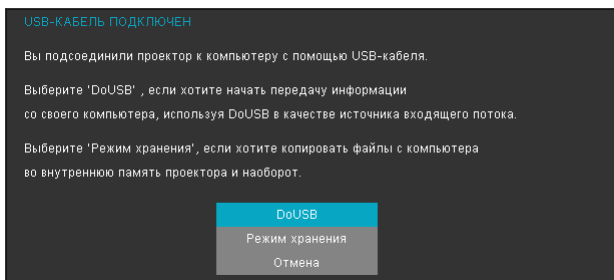

Режим хранения—Позволяет делать копии, удалять, перемещать и выполнять другие действия с компьютера (поддержка только карты памяти microSD и внутренней памяти).

HDMI—Для определения сигнала HDMI нажмите кнопку .

Аудио-/видеовход—Позволяет отображать источник аудио-/видеосигнала, подключенный к проектору с помощью аудио-/видеокабеля.

USB—Позволяет воспроизводить фотографии, аудио- и видеофайлы с флэш-диска USB. См. «Описание мультимедиа» на стр. 43.

MicroSD—Позволяет воспроизводить фотографии, аудио- и видеофайлы с карты памяти microSD. См. «Описание мультимедиа» на стр. 43.

Внутр. память—Позволяет воспроизводить фотографии, аудио- и видеофайлы, хранящиеся во внутренней памяти проектора. См. «Описание мультимедиа» на стр. 43.

АВТОН.

Использование параметра «Автонастройка» в режиме ПК позволяет автоматически настраивать параметры проектора **Гор.пол.**, **Вер.пол.**, **Частота** и **Подстройка**.

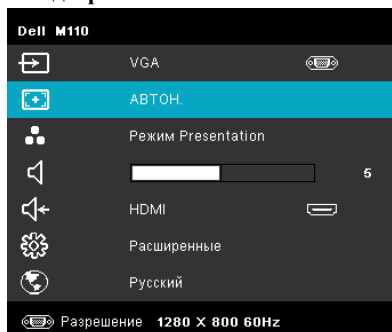

РЕЖИМ ВИДЕО

Меню «Режим видео» позволяет оптимизировать отображение изображения. Варианты: **Презентация**, **Яркий**, **Кино**, **sRGB** (более точная цветопередача) и **Пользов.** (настройка необходимых параметров).

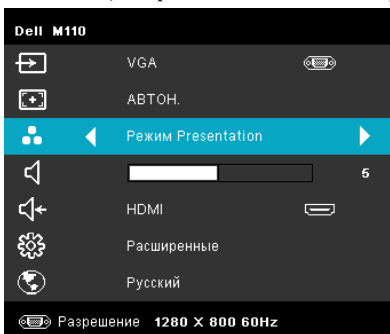

ГРОМКОСТЬ

Меню Громкость позволяет отрегулировать уровень громкости проектора.

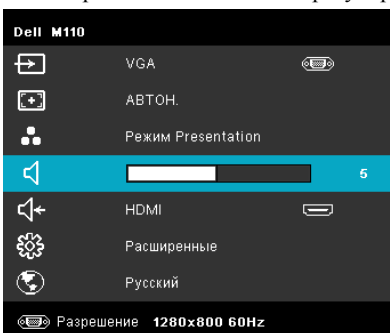

Громкость—Для уменьшения громкости нажимайте кнопку ⏪, для увеличения – кнопку ⏩.

АУДИОВХОД

Меню «Аудиовход» позволяет выбирать источник входного аудиосигнала. Варианты: **Автоисточник**, **Мультимедиа**, **Аудио-/видеовход** и **HDMI**.

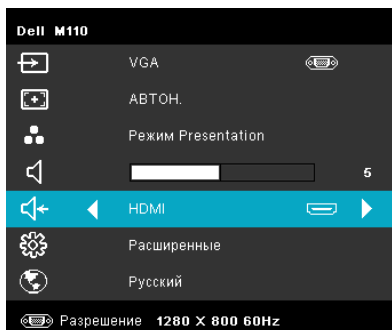

Расширенные

Меню расширенные позволяет изменять параметры **Изображение**, **Экран**, **Проектор**, **Меню**, **Питание** и **Информация**.

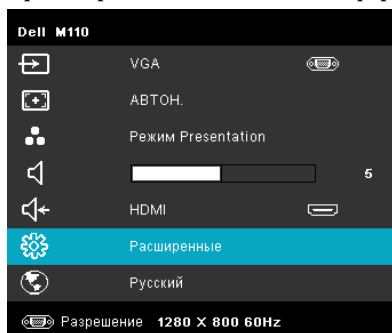



Пар-ры изобр. (в режиме ПК)—Выберите и нажмите для включения настроек изображения. В меню изображения доступны следующие параметры:



Расширенные		Dell M110
Пар-ры изобр.	Яркость	▶ 50
Настройки экрана	Контрастность	▶ 50
Настройки проектора	Цветовая температура	▶ Сред.
Настройки меню	Инт. бел.	▶ 10
Настройки питания		
Данные		

Разрешение 1280 X 800 60Hz

Яркость—Для настройки яркости изображения нажимайте  и .

Контрастность—Для настройки контрастности изображения нажимайте  и .

Цветовая температура—Настройка цветовой температуры. При более высокой цветовой температуре изображение на экране выглядит холоднее, а при более низкой - теплее.



Инт.бел.—Нажмите кнопку  и кнопками  и  установите интенсивность белого цвета.



 **ПРИМЕЧАНИЕ.** После настройки параметров **Яркость**, **Контрастность**, **Цветовая температура** и **Инт.бел.** проектор автоматически перейдет в режим пользователя.

Пар-ры изобр. (в режиме видео)—Выберите и нажмите  для включения настроек изображения. В меню изображения доступны следующие параметры:



Расширенные		Dell M110	
Пар-ры изобр.	Яркость	▶	50
Настройки экрана	Контрастность	▶	50
Настройки проектора	Цветовая температура	▶	Сред.
Настройки меню	Насыщенность	▶	50
Настройки питания	Резкость	▶	50
Данные	Оттенок	▶	50
	Инт.бел.	▶	10



 Разрешение 1280 X 800 60Hz



Яркость—Для настройки яркости изображения нажимайте  и .



Контрастность—Для настройки контрастности изображения нажимайте  и .

Цветовая температура—Настройка цветовой температуры. При более высокой цветовой температуре изображение на экране выглядит холоднее, а при более низкой - теплее.

Насыщенность—Настройка видеоизображения от черно-белого до полностью насыщенного цветного. Для увеличения насыщенности цветов изображения используйте кнопку , для уменьшения насыщенности цветов используйте кнопку .

Резкость—Для увеличения резкости используйте кнопку , для уменьшения резкости используйте кнопку .

Оттенок—Используйте кнопку  для увеличения уровня зеленого цвета в изображении и кнопку  для уменьшения уровня зеленого цвета (доступно только для NTSC).

Инт.бел.—Нажмите кнопку  и кнопками  и  установите интенсивность белого цвета.





ПРИМЕЧАНИЕ.



- 1 При изменении настроек параметров **Яркость**, **Контрастность**, **Цветовая температура**, **Насыщенность**, **Резкость**, **Оттенок** и **Инт.бел.** проектор автоматически перейдет в режим **Пользов..**
- 2 Параметры **Насыщенность**, **Резкость** и **Оттенок** доступны только в том случае, если источник входного сигнала подключен к аудио-/видеовходу.

Настройки экрана (в режиме ПК)—Выберите и нажмите кнопку  для входа в меню «Настройки экрана». В меню настроек экрана доступны следующие параметры:

Расширенные		Dell M110	
Пар-ры изобр.	Гор.пол.	▶	50
Настройки экрана	Вер.пол.	▶	50
Настройки проектора	Частота	▶	50
Настройки меня	Подстройка	▶	50
Настройки питания	Соотношение сторон	▶	Начало
Данные	Увеличение	▶	X3
	Увел. навиг.	▶	Нажмите ✓

 Разрешение 1280 X 800 60Hz

Гор.пол.—Используйте кнопку  для перемещения изображения вправо, а кнопку  для перемещения изображения влево.

Вер.пол.—Используйте кнопку  для перемещения изображения вверх, а кнопку  для перемещения изображения вниз.

Частота—Изменение тактовой частоты дисплея для соответствия частоте графической карты компьютера. При отображении вертикальной мерцающей волны измените параметр Частота для уменьшения полос. Это грубая настройка.

Подстройка—Синхронизация фазы отображаемого сигнала с графической картой. Если изображение отображается нестабильно или мерцает, воспользуйтесь функцией "Подстройка". Это точная настройка.





Соотношение сторон—Выбор соотношения сторон для регулировки изображения. Варианты: Начало, 16:9 и 4:3.

- Начало — выберите «Начало» для установки соотношения сторон проецируемого изображения в соответствии с входным сигналом.
- 16:9 — масштабирование исходного изображения по ширине проекционного экрана в формате 16:9.
- 4:3 — масштабирование изображения входного сигнала до размеров экрана и проецирование изображения в формате 4:3.

Увеличение—Кнопками  и  установите масштаб просмотра изображения.



Увел. навиг.—Нажмите кнопку  для перехода в меню **Увел. навиг.**

Для перемещения по проекционному экрану используйте кнопки    .

Настройки экрана (режим видео)—Выберите и нажмите кнопку  для входа в меню «Настройки экрана». В меню настроек экрана доступны следующие параметры:

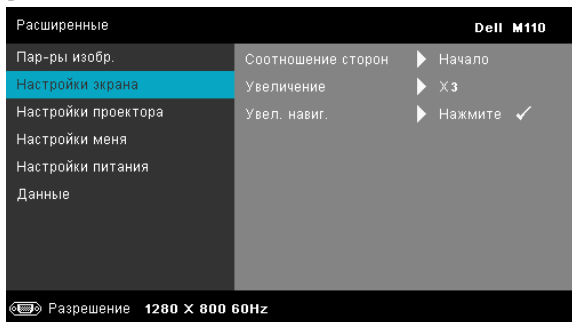

Соотношение сторон—Выбор соотношения сторон для регулировки изображения. Варианты: Начало, 16:9 и 4:3.





- Начало — выберите «Начало» для установки соотношения сторон проецируемого изображения в соответствии с входным сигналом.
- 16:9 — масштабирование исходного изображения по ширине проекционного экрана в формате 16:9.

- 4:3 — масштабирование изображения входного сигнала до размеров экрана и проецирование изображения в формате 4:3.

Увеличение—Кнопками  и  установите масштаб просмотра изображения.



Увел. навиг.—Нажмите кнопку  для перехода в меню **Увел. навиг.**.

Для перемещения по проекционному экрану используйте кнопки    .

Настройки проектора—Выберите и нажмите кнопку  для включения настроек проектора. В меню настройки проектора доступны следующие параметры:

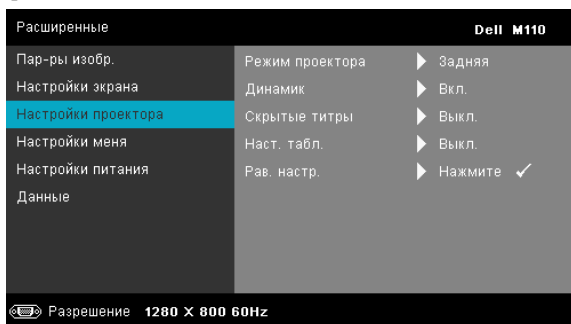

Режим проектора—Выбор режима проектора в зависимости от типа его крепления.

- Задняя проекция-рабочий стол — проектор переворачивает изображение, чтобы его можно было проецировать из-за полупрозрачного экрана.
- Передняя проекция-рабочий стол — стандартная настройка.





Динамик—Выберите **Вкл.** для включения динамика. Для отключения динамика выберите параметр **Выкл.**

Скрытые титры—Для включения скрытых титров и активации меню скрытых титров выберите параметр **Вкл.** Выберите соответствующие параметры скрытых титров: CC1, CC2, CC3, and CC4.



ПРИМЕЧАНИЕ. Параметр скрытых титров доступен только для NTSC.

Наст. табл.—Настроечная таблица используется для проверки фокусировки и разрешения.

Можно включить или отключить параметр **Наст. табл.**, выбрав **Выкл.**, 1 или 2. Можно также отобразить **Настроечную таблицу 1**, одновременно нажав и удерживая кнопки  и  на панели управления в течение 2 секунд. Можно также отобразить настроечную таблицу 2, одновременно нажав и удерживая кнопки  и  на панели управления в течение 2 секунд.

Настроечную таблицу 1:

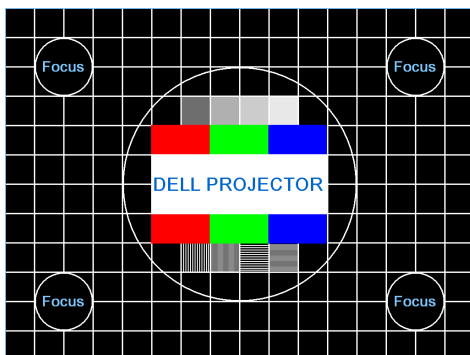

Настроечную таблицу 2:

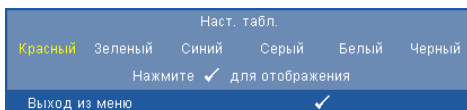

Рав. настр.—Выберите и нажмите кнопку  для восстановления заводских настроек по умолчанию. Отобразится следующее предупреждающее сообщение:

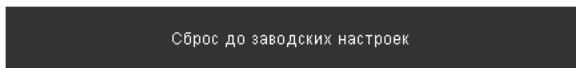

Будут сброшены настройки компьютерных источников сигнала и источников видеосигнала.

Настройки меню—Выберите и нажмите  для включения настроек меню. Настройки меню включают следующие параметры.

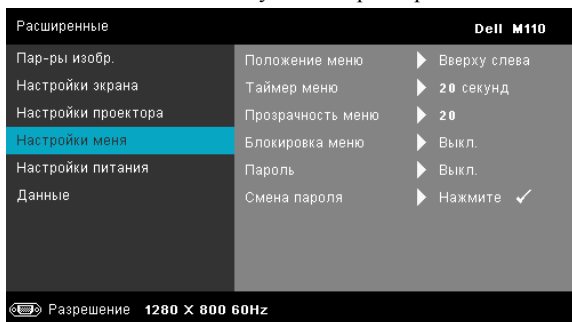

Положение меню—Выбор положения экранного меню на экране.

Таймер меню—Настройка длительности отображения экранного меню. По умолчанию экранное меню исчезает после 20 секунд бездействия.

Прозрачность меню—Изменение уровня прозрачности фона экранного меню.

Блокировка меню—Для включения блокировки меню и скрытия экранного меню выберите параметр **Вкл.** Для отключения блокировки меню выберите параметр **Выкл.** При необходимости отключения функции блокировки меню и удаления экранного меню нажмите кнопку **Меню** на панели управления или пульте дистанционного управления в течение 15 секунд, затем отключите функцию.

Пароль—При использовании парольной защиты, подключении вилки питания к электрической розетке и включении проектора отобразится экран «Парольная защита», где необходимо ввести пароль. По умолчанию данная функция отключена. Для включения этой функции выберите **Включить**. Если пароль был установлен ранее, сначала введите старый пароль и выберите функцию. При следующем включении проектора будет задействована функция парольной защиты. При включении данной функции после включения проектора необходимо вводить пароль.

1 Первый запрос ввода пароля.

- a** Перейдите к меню **Настройки меню**, нажмите кнопку  и выберите для параметра **Пароль** состояние **Включить**, чтобы включить настройки пароля.

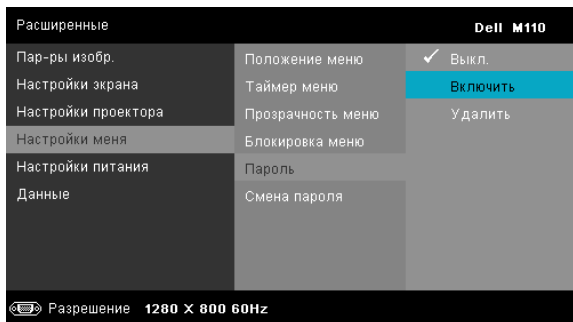

- b** Включение функции «Пароль» приведет к отображению экрана редактирования. Введите на экране 4-значное число и нажмите кнопку .

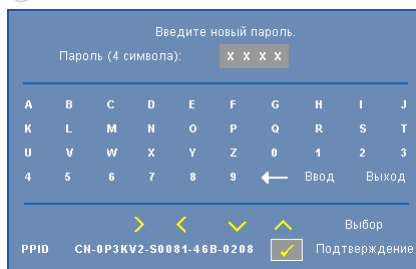

- c** Для подтверждения введите пароль еще раз.
- d** При успешной проверке пароля можно использовать функции проектора.
- 2** Если введен неверный пароль, доступны еще две попытки ввода верного пароля. После трех попыток ввода пароля проектор автоматически выключится.
-  **ПРИМЕЧАНИЕ.** Если вы забыли пароль, обратитесь в компанию DELL™ или к квалифицированному специалисту сервисной службы.
- 3** Для отключения функции пароля выберите настройку **Выкл.**, чтобы закрыть функцию.
- 4** Для удаления пароля выберите **Удалить**.

Смена пароля—Введите исходный пароль. Затем введите новый пароль и подтвердите его.

Введите старый пароль.

Пароль (4 символа):

A	B	C	D	E	F	G	H	I	J
K	L	M	N	O	P	Q	R	S	T
U	V	W	X	Y	Z	0	1	2	3
4	5	6	7	8	9	←	Ввод	Выход	

Выбор

PPID CN-0P3KV2-S0081-46B-0208 Подтверждение

Введите новый пароль.

Пароль (4 символа):

A	B	C	D	E	F	G	H	I	J
K	L	M	N	O	P	Q	R	S	T
U	V	W	X	Y	Z	0	1	2	3
4	5	6	7	8	9	←	Ввод	Выход	

Выбор

PPID CN-0P3KV2-S0081-46B-0208 Подтверждение

Снова введите новый пароль.

Пароль (4 символа):

A	B	C	D	E	F	G	H	I	J
K	L	M	N	O	P	Q	R	S	T
U	V	W	X	Y	Z	0	1	2	3
4	5	6	7	8	9	←	Ввод	Выход	

Выбор

PPID CN-0P3KV2-S0081-46B-0208 Подтверждение

Настройки питания—Нажмите кнопку  для активации настроек питания. В меню «Настройки питания» доступны следующие параметры:

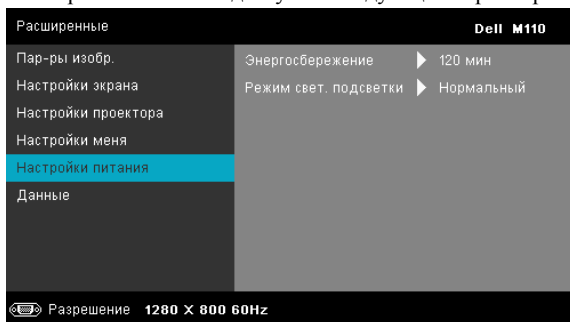

Энергосбережение—Для режима энергосбережения выберите параметр **Выкл.** По умолчанию проектор переходит в режим энергосбережения через 120 минут бездействия.

Предупреждающее сообщение отобразится на экране, показывающее 60-секундный отчет, после чего будет установлен режим энергосбережения. Во время обратного отсчета можно нажать любую кнопку для выхода из режима энергосбережения.

Можно установить различные интервалы задержки до перехода в режим энергосбережения. Период задержки - это время ожидания проектора при отсутствии источника входного сигнала. Можно задать период задержки, равный 30, 60, 90 или 120 минутам.

Если в течение периода задержки будет обнаружен входной сигнал, проектор выключится. Для включения проектора нажмите кнопку питания.

Режим свет. подсветки—Позволяет выбирать между режимами **Нормальный** и **ЭКО**.

В нормальном режиме используется полный уровень энергопотребления. В экономичном режиме используется более низкий уровень энергопотребления, что может увеличить срок службы индикатора, обеспечить более тихую работу проектора и снизить уровень яркости изображения на экране.

Информация—В меню «Информация» отображаются текущие настройки проектора M110.

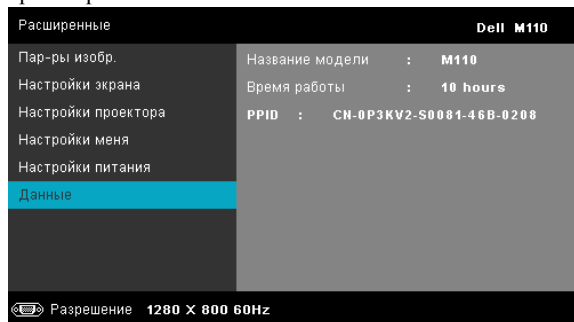

ЯЗЫК

Выбор языка экранного меню. Нажимайте кнопки \odot и \odot , чтобы выбрать язык, а затем нажмите \checkmark для смены языка.

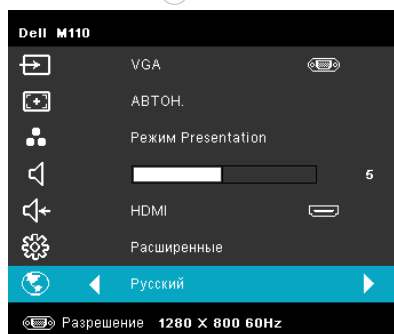

Описание мультимедиа

Поддерживаемый формат мультимедиа:

Формат фотоизображений

Тип изображения (расширение)	Подтип	Тип кодировки	Макс.кол-во пикселей	Макс.размер
Jpeg / Jpg	базовый	YUV420	без ограничений	2 ГБ
		YUV422		
		YUV440		
		YUV444		
Jpeg / Jpg	прогрессивный	YUV420	разрешение экрана x 64	2 ГБ
		YUV422		
		YUV440		
		YUV444		
BMP			разрешение экрана x 64	

Формат видео

Формат файла	Формат видео	Профиль и уровень	Макс. разр.	Макс.скор. перед. (бит/с)	Формат аудиофайла
MOV, MP4, AVI, MKV, DIVX	H264	менее 4 опорных кадров	1080P	20 Мбит/с	AC3, DTS, MP1, MP2, MP3, PCM, ADPCM
MOV, MP4	MPEG4		1080P	20 Мбит/с	AMR, PCM, ADPCM
WMV	WMV3		1080P	20 Мбит/с	WMA2, WMA3

Формат аудиофайла

Тип муз.файла (расширение)	Частота дискретиз. (кГц)	Скорость передачи (кбит/с)
MP1	8-48	8-320
MP2	8-48	8-320
MP3	8-48	8-320
WMA	22-48	5-320

Как настроить тип файла для мультимедиа на USB-носителе

 **ПРИМЕЧАНИЕ.** Вставьте флэш-диск USB в проектор, если хотите воспользоваться функцией воспроизведения мультимедиа с USB-носителя.

Для воспроизведения файлов фотоизображений, видео или музыкальных файлов с помощью проектора выполните следующие действия:

- 1 Подключите кабель питания с сетевым адаптером и включите проектор, нажав кнопку питания.

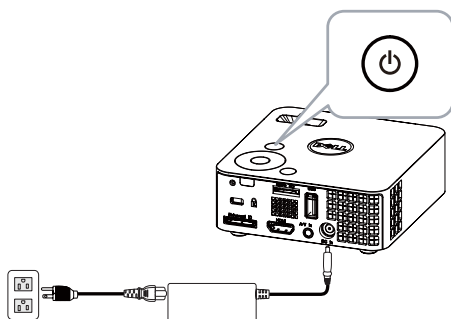

- 2 Вставьте флэш-диск USB в проектор.

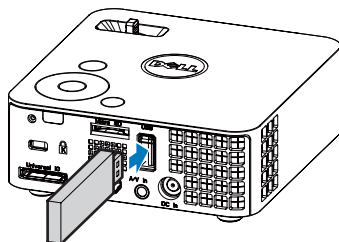

- 3 Откройте меню **Источник входного сигнала**, выберите пункт **USB** и нажмите кнопку . Когда на этом этапе будет выбран параметр **USB**, автоматически откроется меню мультимедиа.

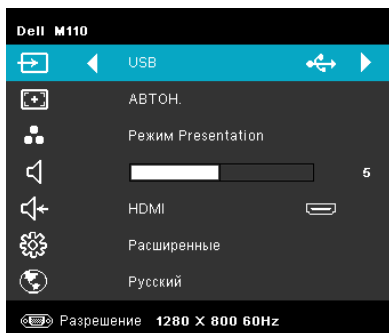

Отобразится приведенный ниже экран **Экран USB**:

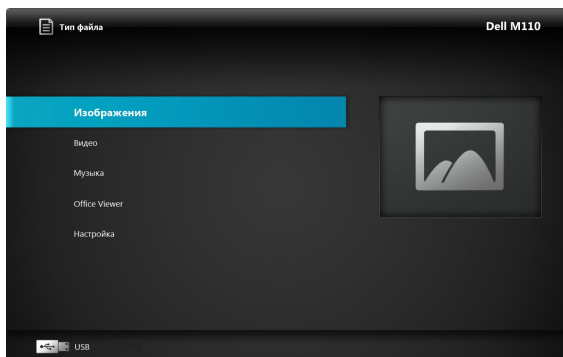

- 4 Выберите файлы мультимедиа **Фотографии**, **Видео** или **Музыка**, а затем нажмите кнопку  для начала воспроизведения. Или выберите параметр **Настройка** для изменения настроек фотографий, видео и музыки. См. "Настройка мультимедиа" на стр. 51.

Как настроить тип файла для мультимедиа на карте памяти MicroSD

 **ПРИМЕЧАНИЕ.** Вставьте карту памяти MicroSD в проектор, если хотите воспользоваться функцией воспроизведения мультимедиа с карты памяти MicroSD.

Для воспроизведения файлов фотоизображений, видео или музыкальных файлов с помощью проектора выполните следующие действия:

- 1 Подключите кабель питания с сетевым адаптером и включите проектор, нажав кнопку питания.

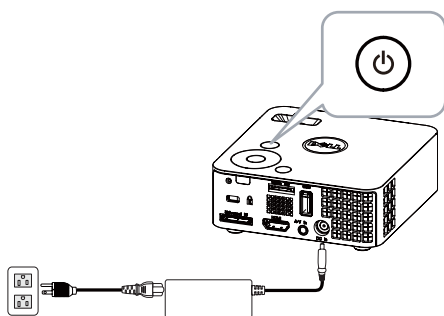

- 2 Вставьте карту памяти MicroSD в проектор. Когда будет вставлена карта памяти MicroSD, на экране автоматически откроется экран доступа к карте памяти.

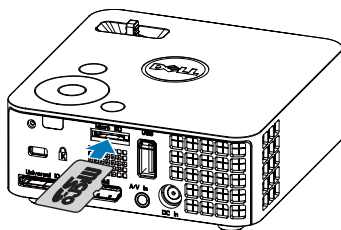

- 3 Откройте меню **Источник входного сигнала**, выберите пункт **MicroSD** и нажмите кнопку . Когда на этом этапе будет выбран параметр **MicroSD**, автоматически откроется экран карты памяти MicroSD.

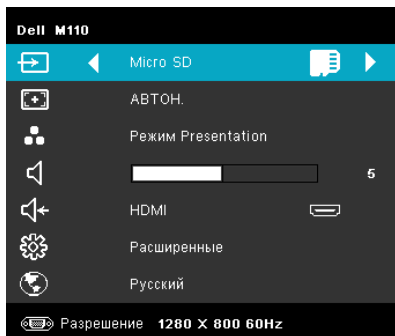

Отобразится приведенный ниже экран **Экран карты памяти MicroSD**:

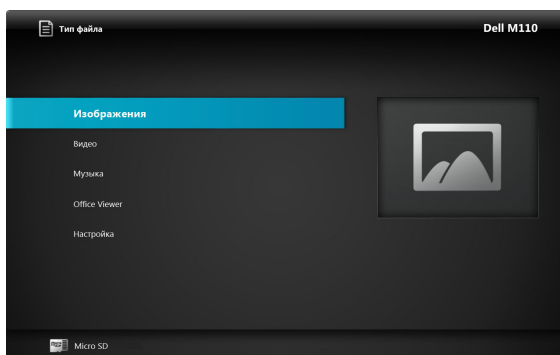

- 4 Выберите файлы мультимедиа **Изображения**, **Видео** или **Музыка**, а затем нажмите кнопку  для начала воспроизведения. Или выберите параметр **Настройка**, чтобы изменить настройки пунктов **Изображения**, **Видео** или **Музыка**. См. "Настройка мультимедиа" на стр. 51.

Как настроить тип файла для мультимедиа во внутренней памяти

Для воспроизведения файлов фотографий, видео или музыкальных файлов с помощью проектора выполните следующие действия:

- 1 Подключите кабель питания с сетевым адаптером и включите проектор, нажав кнопку питания.

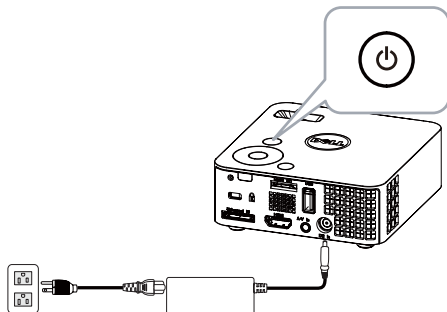

- 2 Откройте меню **Источник входного сигнала**, выберите пункт **ВНУТРЕННЯЯ ПАМЯТЬ** и нажмите кнопку . Автоматически откроется экран внутренней памяти, если на этом этапе будет выбран пункт **ВНУТРЕННЯЯ ПАМЯТЬ**.

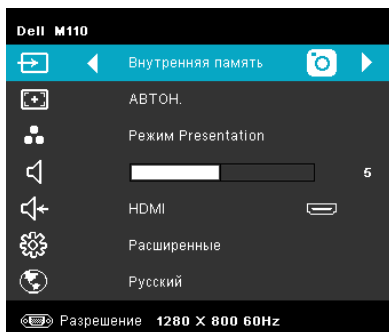

Отобразится приведенный ниже экран **ВНУТР. ПАМЯТЬ**:

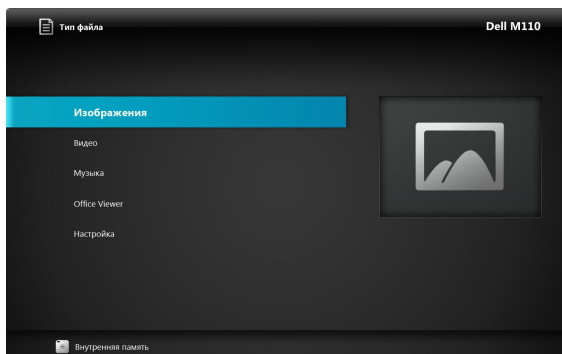

- 3 Выберите файлы мультимедиа **Изображения** или **Музыка**, а затем нажмите кнопку для начала воспроизведения. Или выберите параметр **Настройка**, чтобы изменить настройки пунктов **Изображения**, **Видео** или **Музыка**. См. "Настройка мультимедиа" на стр. 51.

Office Viewer для USB, карта памяти Micro SD и встроенная память

Функция Office Viewer позволяет использовать файлы в форматах MS Excel, MS Word и MS PowerPoint.

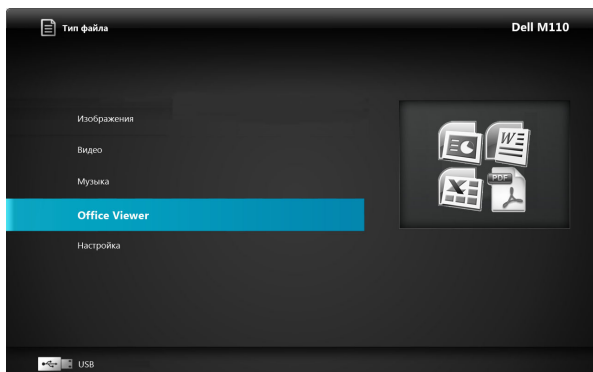

ПРИМЕЧАНИЕ. Карту памяти microSD следует устанавливать в проектор, если вы собираетесь использовать мультимедийную функцию microSD.

Назначение кнопок

Кнопки "Вверх", "Вниз", "Влево" и "Вправо" используются для навигации, а кнопка на панели управления проектора или пульте ДУ используется для выбора.

Кнопка	Вверх	Вниз	Влево	Вправо	Ввод	Меню
Подменю нет	Вверх	Вниз	Влево	Вправо	По странице / По ширине	Работа с меню
Всплывающее подменю	На страницу выше	На страниц у ниже	Увеличить	Уменьшить	Повернуть	Выход из Office Viewer

Настройка мультимедиа в режиме использования флэш-диска USB, карты памяти Micro SD и внутренней памяти



Меню настройки мультимедиа позволяет изменять настройки фотографий, видео и музыки.



 **ПРИМЕЧАНИЕ.** Меню настройки мультимедиа и установки одинаковы при использовании флэш-диска USB, карты памяти Micro SD и внутренней памяти.

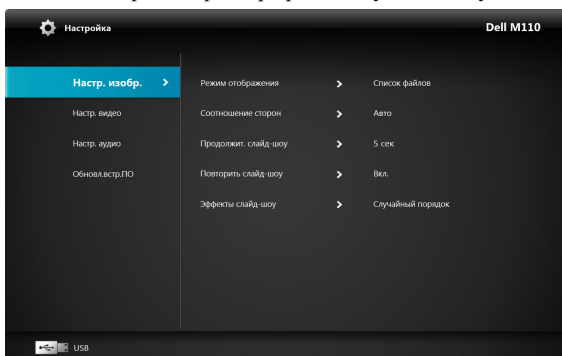

Настр. изобр.

Выберите и нажмите кнопку  для отображения меню настройки фотографий. В меню настройки фотографий доступны следующие параметры:



Режим отображения—Нажмите кнопку  или , чтобы выбрать режим отображения фотографий на экране. Варианты: **Список файлов**, **Режим просмотра**, **Пиктограмма** и **Слайд-шоу**.

Соотношение сторон—Нажмите кнопку  или  для выбора соотношения сторон фотографий: **Авто** (оригинальное соотношение) или **Полный экран** (отображение во весь экран).

Продолжит. слайд-шоу—Нажмите кнопку  или  для выбора интервала между отдельными фотографиями при просмотре слайд-шоу. По истечении заданного времени на экране откроется следующее изображение. Варианты:

5 с, 15 с, 30 с, 1 мин, 5 мин и 15 мин.

Повтор слайд-шоу—Выберите **Вкл.** для непрерывного повторения слайд-шоу. Или выберите **"Выкл."**, чтобы остановить показ слайд-шоу на последнем

изображении.

Эффекты слайд-шоу—Нажмите кнопку \uparrow или \downarrow для выбора необходимого эффекта при просмотре слайд-шоу. Варианты: **Случайный порядок**, **Прямоугольник**, **Выкл.**, **Змейка**, **Разделение**, **Стирание**, **Жалюзи**, **Линии**, **Сетка**, **Крест** и **Спирали**.



ПРИМЕЧАНИЕ. Функции "Интервал слайд-шоу", "Повтор слайд-шоу" и "Эффекты слайд-шоу" доступны только в режиме показа слайд-шоу.

Настр. Видео

Выберите и нажмите кнопку \checkmark для отображения меню настройки видео. В меню настройки видео доступны следующие параметры:

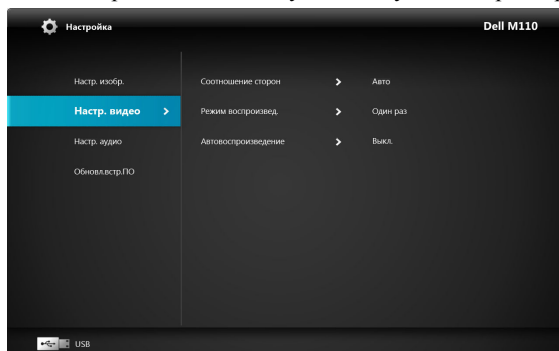

Соотношение сторон—Нажмите кнопку \uparrow или \downarrow для выбора соотношения сторон видеоизображения.

Авто—Сохранение оригинального соотношения сторон.

Оригинальный размер—Демонстрация видео в оригинальном размере.



Режим воспроизвед.—Нажмите кнопку \uparrow или \downarrow для выбора режима воспроизведения видео. Варианты: **Один раз**, **Повторить один раз**, **Повторение** и **Случайный порядок**.

Автоспроизведение—Выберите настройку **Вкл.** для автоматического воспроизведения при открытии списка видео.

Настройка аудио

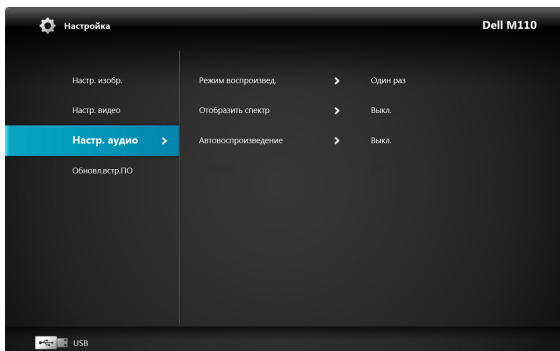
Выберите и нажмите кнопку  для отображения меню настройки музыки. В меню настройки музыки доступны следующие параметры:



Режим воспроизвед.—Нажмите кнопку  или  для выбора режима воспроизведения музыки. Варианты: **Один раз**, **Повторить один раз**, **Повторение** и **Случайный порядок**.

Отобразить спектр—Выберите настройку **Вкл.**, чтобы отобразить частотный спектр во время воспроизведения музыки.

Автовоспроизведение—Выберите настройку **Вкл.** для автоматического воспроизведения при открытии списка музыкальных файлов.

ОБНОВЛ. ВСТР. ПО

Нажмите и удерживайте кнопку  для перехода в меню обновления микропрограммы. Меню обновления содержит следующие команды.

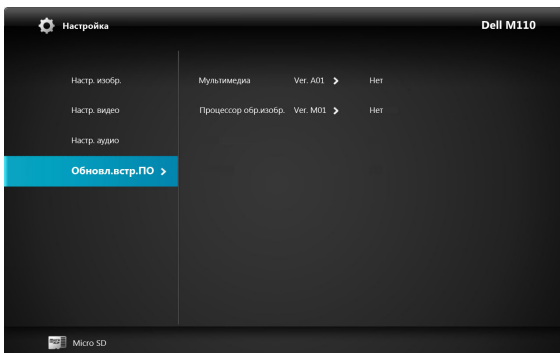

Мультимедиа—Выберите Yes (Да) для перехода к экрану обновления микропрограммы, затем выберите Config (Подтвердить) для обновления микропрограммы мультимедиа с помощью карты micro SD.

Процессор обр.изобр.—Выберите Yes (Да) для перехода к экрану обновления микропрограммы, затем выберите Config (Подтвердить) для обновления микропрограммы видеodeкодера с помощью карты micro SD.



ПРИМЕЧАНИЕ. Обновление встроенного ПО мультимедиа и процессора изображений поддерживается только через интерфейс карты памяти micro SD, файлы "firmware и upgradeinfo.inf" следует сохранять на карте памяти micro SD.



ПРИМЕЧАНИЕ. Файлы обновления микропрограммы "media and image processor" можно загрузить на веб-сайте поддержки Dell Support по адресу support.dell.com.

Поиск и устранение неполадок проектора

При возникновении проблем с проектором см. приведенные ниже советы по поиску и устранению неполадок. Если проблема не устраняется, свяжитесь с компанией Dell™ (см. раздел «Контактная информация Dell» на стр. 64)



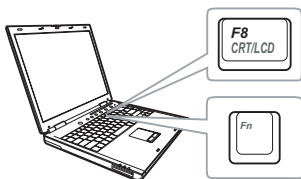

Неполадка

На экране отсутствует изображение





Возможное решение

- Убедитесь, что проектор включен.
- Выберите нужный источник входного сигнала в меню «ИСТОЧНИК ВХОДНОГО СИГНАЛА».
- Убедитесь, что порт видеокарты для внешнего монитора включен. При использовании портативного компьютера Dell™ нажмите клавиши **Fn** **F8 CRT/LCD** (Fn+F8). При использовании других компьютеров см. соответствующую документацию. Если изображения не отображаются должным образом, обновите драйвер видеокарты компьютера. Информацию по компьютерам Dell см. на сайте support.dell.com.
- Убедитесь, что все кабели надежно подключены. См. «Подключение проектора» на стр. 10.
- Убедитесь, что контакты разъемов не согнуты и не сломаны.
- Используйте режим **Наст. табл.** в пункте **Настройки проектора в меню Дополнительные настройки**. Убедитесь в соответствии цветов настроечной таблицы.

Неполадка	Возможное решение <i>(продолжение)</i>
Изображение отображается частично, неверно или прокручивается	<p>1 Нажмите кнопку Автонастройка на пульте дистанционного управления или на панели управления.</p> <p>2 При использовании портативного компьютера Dell™ установите разрешение экрана компьютера WXGA (1280 x 800):</p> <p>a Щелкните правой кнопкой мыши в пустой области рабочего стола Microsoft® Windows®, выберите Свойства и выберите вкладку Параметры.</p> <p>b Убедитесь, что для порта внешнего монитора установлено разрешение 1280 x 800.</p> <p>c Нажмите клавиши   (Fn+F8).</p>
Презентация на экране не отображается	<p>Если не удастся изменить разрешение или монитор зависает, перезапустите все оборудование и проектор.</p> <p>При использовании непортативного компьютера Dell™ см. документацию. Если изображения не отображаются должным образом, обновите драйвер видеокарты компьютера. Для получения дополнительной информации о компьютерах Dell обращайтесь на веб-сайт support.dell.com.</p> <p>При использовании портативного компьютера нажмите   (Fn+F8).</p>
Нестабильное или мигающее изображение	<p>Выполните подстройку в подменю Настройки экрана в меню Дополнительные настройки (только в режиме ПК).</p>
На изображении наблюдается вертикальная мигающая полоса	<p>Отрегулируйте частоту в подменю Настройки экрана в меню Дополнительные настройки (только в режиме ПК).</p>
Неверное отображение цветов изображения	<ul style="list-style-type: none"> • Если на экран с графической карты подается неверный сигнал, установите для параметра «Тип сигнала» значение RGB в подменю Настройки экрана в меню Дополнительные настройки. • Используйте режим Наст. табл. в пункте Настройки проектора в меню Дополнительные настройки. Убедитесь в соответствии цветов настроечной таблицы.

Неполадка	Возможное решение (продолжение)
Изображение не сфокусировано	<ol style="list-style-type: none"> 1 Отрегулируйте кольцо фокусировки на объективе проектора. 2 Убедитесь, что проекционный экран находится на соответствующем расстоянии от проектора (от 3,18 фута [97 см] до 8,48 фута [258 см]).
При просмотре DVD формата 16:9 изображение растянуто	<p>Проектор автоматически выбирает формат сигнала. Он устанавливает соотношение сторон проецируемого изображения согласно формату входного сигнала в соответствии с параметром «Исходное».</p> <p>Если изображение остается растянутым, измените соотношение сторон в подменю Настройки экрана в меню Дополнительные настройки.</p>
Изображение перевернуто	Выберите Настройки проектора в меню Дополнительные настройки и установите режим проектора.
Индикатор ошибки мигает желтым цветом	Произошел сбой вентилятора проектора, проектор автоматически выключится.
Индикатор температуры горит желтым цветом	Проектор перегрелся. Проектор автоматически выключится. Снова включите проектор после того, как он остынет. Если проблема не устраняется, обратитесь в компанию Dell™.
Индикатор температуры мигает желтым цветом	При отказе вентилятора проектора проектор автоматически выключается. Выйдите из режима проектора, нажав и удерживая кнопку POWER в течение 10 секунд. Подождите приблизительно 5 минут и попробуйте снова включить устройство. Если проблема не устраняется, обратитесь в компанию Dell™.
Экранное меню не отображается на экране	Нажмите и удерживайте в течение 15 секунд кнопку меню на панели, чтобы разблокировать экранное меню. Установите флажок Блокировка меню на стр. 38.
Пульт дистанционного управления не работает надлежащим образом или работает на ограниченном расстоянии	Возможно, разряжена батарея. Проверьте, не светится ли светодиодный индикатор пульта дистанционного управления слишком тускло. В этом случае замените батарею CR2032.

Сигналы индикации

Статус проектора	Описание	Индикатор		
		Кнопки управления	Температура (желтый)	 (желтый)
Режим ожидания	Проектор в режиме ожидания. Готов к включению питания.	Синий Мигает	Выкл.	Выкл.
Режим прогрева	Проектор прогревается некоторое время, а затем включается.	Синий	Выкл.	Выкл.
Индикатор включен	Проектор в обычном режиме, готов к отображению изображения.  Примечание: Экранное меню недоступно.	Синий	Выкл.	Выкл.
Режим охлаждения	Проектор охлаждается перед выключением.	Синий	Выкл.	Выкл.
Проектор перегрелся	Возможно, заблокированы вентиляционные отверстия или температура окружающей среды превышает 35 °C. Проектор автоматически выключится. Убедитесь, что вентиляционные отверстия не заблокированы и что температура окружающей среды находится в пределах рабочего диапазона. Если проблема не устраняется, обратитесь в компанию Dell.	Выкл.	Желтый	Выкл.
Сбой вентилятора	Произошел сбой одного из вентиляторов. Проектор автоматически выключится. Если проблема не устраняется, обратитесь в компанию Dell.	Выкл.	Желтый Мигает	Выкл.
Неисправность индикатора	Отключение индикатора.	Выкл.	Выкл.	Желтый

Технические характеристики

Световой клапан	0,45 дюйма XGA S450 DMD, DarkChip3™
Яркость	300 ANSI люмен (максимальная)
Коэффициент контрастности	Типовое значение 10000:1 (полностью белый, полностью черный)
Равномерность	Типовое значение 80% (стандарт Японии - JBMA)
Число пикселей	1280 x 800 (WXGA)
Внутренняя флэш-память	1 ГБ (макс.)
Число отображаемых цветов	1,073 миллиарда цветов
Проекционный объектив	<p>Диафрагменное число: F/ 2,0 $f=14,95$ мм Фиксированный объектив Соотношение проецирования = 1,5 широкоэкр. и теле. Коэффициент смещения: 100%</p>
Размер проекционного экрана	30-80 дюймов (0,76-2,03 м) (по диагонали)
Расстояние проецирования	3,18-8,48 фута (97-258 см)
Совместимость с видеостандартами	<p>Композитный видеосигнал: NTSC (M, 3,58, 4,43), PAL (B, D, G, H, I, M, N, 4,43), SECAM (B, D, G, K, K1, L, 4,25, 4,4)</p> <p>Компонентный видеосигнал через VGA: 1080i (50/60 Гц), 720p (50/60 Гц), 576i/p, 480i/p</p> <p>Вход HDMI: 1080p, 720p, 576i/p, 480i/p</p>

Блок питания	Универсальный, для сети переменного тока 100-240 В, 50-60 Гц, с силовым адаптером 65 Вт
Потребляемая мощность	<p>Нормальный режим 44 Вт \pm 10% при напряжении 110 В, переменный ток</p> <p>Экономичный режим: 36 Вт \pm 10% при напряжении 110 В, переменный ток</p> <p>Режим энергосбережения: <10 Вт (минимальная скорость вентилятора)</p> <p>Режим ожидания: <0,5 Вт (выход VGA_OUT выкл.)</p>
Звук	1 динамик, 1 Вт (среднеквадратичное значение)
Уровень шума	36 дБ (А) в нормальном режиме, 32 дБ (А) в экономичном режиме
Вес	0,36 кг \pm 22,7 г (0,8 \pm 0,05 фунта)
Габариты (Ш x В x Г)	4,14 x 1,43 x 4,09 дюйма (105,3 x 36,5 x 104 мм)

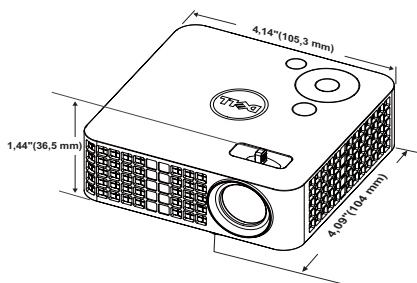

Условия эксплуатации	<p>Температура эксплуатации: от 5 °С до 35 °С (от 41 °F до 95 °F)</p> <p>Влажность: не выше 80%</p> <p>Температура хранения: От 0 °С до 60 °С (от 32 °F до 140 °F)</p> <p>Влажность: не выше 90%</p> <p>Температура перемещения: От -20 °С до 60 °С (от -4 °F до 140 °F)</p> <p>Влажность: не выше 90%</p>
Разъемы ввода-вывода	Питание: одно гнездо для подключения источника постоянного напряжения

Вход VGA: один универсальный 24-контактный разъем (черный) для входа аналогового сигнала RGB и выхода аудиосигнала.

Вход HDMI: Один разъем HDMI для поддержки HDMI 1.3. Совместим с HDCP.

Аудио-/видеовход: Один разъем 3,5 мм с поддержкой аудио-/видеовхода.

Разъем USB типа А: Один разъем USB типа А для передачи видеосигнала по USB, воспроизведения мультимедиа (видео, звук, фото), подключения USB-носителей (запоминающие устройства USB/встроенная память) и подключения поддерживаемых беспроводных адаптеров.

Флэш-накопитель USB поддерживает объем памяти до 32 ГБ.

Гнездо для карт памяти MicroSD: одно гнездо для карт MicroSD для воспроизведения мультимедиа (видео, звука и фото) и обновления микропрограммы процессора изображения.

Карта micro SD-HC поддерживает объем памяти до 32 ГБ.

Беспроводной адаптер
(приобретается
дополнительно)

Стандарт беспроводной сети: IEEE802.11b/g/n
Беспроводной интерфейс: один разъем USB (типа А) для подключения поддерживаемых адаптеров и устройств mobishow.

Операционная система: ОС Windows
7/Vista/XP/2000, MAC OS X

Источник света

Светодиоды, не содержащие ртуть (до 20000 часов в режиме Normal)



ПРИМЕЧАНИЕ. Срок службы индикатора любого проектора определяется только уменьшением уровня яркости и не является характеристикой времени, необходимого для сбоя и отказа индикатора. Срок службы индикатора определяется как время, которое проходит у 50 процентов индикаторов определенного типа до снижения уровня яркости приблизительно на 50 процентов от номинального значения в люменах для указанного типа индикатора. Срок службы индикатора ни в коем случае не входит в объем гарантии. Фактическая долговечность индикатора проектора может различаться в зависимости от рабочих условий и

особенностей использования. Использование проектора в жестких условиях (повышенная запыленность, высокая температура, многочасовая работа проектора в течение дня или внезапное отключение питания), скорее всего, приведет к сокращению срока службы индикатора или даже выходу его из строя.

Совместимые режимы (аналог/цифровой)

Разрешение	Частота обновления (Гц)	Частота строчной развертки (кГц)	Частота следования пикселей (МГц)
640 x 350	70,087	31,469	25,175
640 x 480	59,940	31,469	25,175
720 x 480 p60	59,940	31,469	27,000
720 x 576 p50	50,000	31,250	27,000
720 x 400	70,087	31,469	28,322
640 x 480	75,000	37,500	31,500
640 x 480	85,008	43,269	36,000
800 x 600	60,317	37,879	40,000
800 x 600	75,000	46,875	49,500
800 x 600	85,061	53,674	56,250
1024 x 768	60,004	48,363	65,000
1280 x 720 p50	50,000	37,500	74,250
1280 x 720 p60	60,000	45,000	74,250
1920 x 1080 i50	50,000	28,125	74,250
1920 x 1080 i60	60,000	33,750	74,250
1280 x 720	59,855	44,772	74,500
1024 x 768	75,029	60,023	78,750
1280 x 800	59,810	49,702	83,500
1366 x 768	59,790	47,712	85,500
1360 x 768	60,015	47,712	85,500
1024 x 768	84,997	68,677	94,500
1440 x 900	59,887	55,935	106,500
1280 x 1024	60,020	63,981	108,000
1400 x 1050	59,978	65,317	121,750
1280 x 800	84,880	71,554	122,500
1280 x 1024	75,025	79,976	135,000
1440 x 900	74,984	70,635	136,750
1680 x 1050	59,954	65,290	146,250
1280 x 960	85,002	85,938	148,500
1920 x 1080	60,000	67,500	148,500

Контактная информация Dell

Телефон для пользователей из США: 800-WWW-DELL (800-999-3355).



ПРИМЕЧАНИЕ. При отсутствии активного подключения к сети Интернет контактную информацию можно найти в счете-фактуре, на упаковочном листе, счете или в каталоге продукции Dell.

Компания Dell™ предоставляет несколько вариантов интерактивной поддержки и поддержки по телефону. Доступность зависит от страны и продукции, в зависимости от региона некоторые услуги могут быть недоступны. Связаться с компанией Dell по вопросам продаж, технической поддержки и обслуживания клиентов можно посредством

- 1 Посетите веб-сайт **support.dell.com**.
- 2 Укажите свою страну в раскрывающемся меню **Выберите страну или регион** в нижней части страницы.
- 3 Нажмите **Свяжитесь с нами** в левой части страницы.
- 4 Выберите соответствующую ссылку необходимой услуги или поддержки.
- 5 Выберите удобный способ обращения в компанию Dell.

Приложение. Глоссарий

ANSI люмены — стандарт измерения яркости. Он вычисляется путем деления квадратного метра изображения на девять равных прямоугольников, измерения люкса (или яркости) в центре каждого прямоугольника и усреднения показаний, снятых во всех девяти точках.

Соотношение сторон — Самым популярным соотношением сторон является 4:3 (4 на 3). Первоначальный формат для телевидения и компьютеров был с соотношением сторон 4:3, означающее, что ширина изображения больше высоты в 4/3 раза.

Яркость — количество света, излучаемого дисплеем, проекционным дисплеем или проекционным устройством. Яркость проектора измеряется в ANSI люменах.

Цветовая температура — цвет белого света. Низкая цветовая температура означает более теплый (более желто-красный) свет, а высокая цветовая температура означает более холодный (более синий) свет. Стандартная единица измерения цветовой температуры: Кельвин (К).

Компонентный видеосигнал — способ передачи качественного видеоизображения в формате, состоящем из сигнала яркости и двух отдельных сигналов цветности, определяемых как Y'Pb'Pr' для аналоговых компонентов и Y'Cb'Cr' цифровых компонентов. Компонентный видеосигнал выдают DVD-плееры.

Композитный видеосигнал — видеосигнал, сочетающий сигналы яркости, цветности, цветовой синхронизации и строчной и кадровой синхронизации в волновом сигнале, передающемся по одной паре проводов. Существует три типа видеоформатов: NTSC, PAL и SECAM.

Сжатое разрешение — если разрешение входного видеосигнала превышает истинное разрешение проектора, проецируемое изображение масштабируется в соответствии с истинным разрешением проектора. Технология сжатия в цифровом устройстве предполагает, что некоторое содержимое изображения будет утеряно.

Коэффициент контрастности — диапазон темных и светлых значений или соотношение между максимальным и минимальным значениями яркости. Существует два способа измерения этого коэффициента в сфере проекционного оборудования.

1 *Полностью белый/полностью черный* — измерение соотношения светоотдачи полностью белого изображения (белый цвет) и светоотдачи полностью черного изображения (черный цвет).

2 *ANSI* — измерение таблицы 16 перемежающихся черных и белых прямоугольников. Среднее значение светоотдачи белых прямоугольников делится на среднее значение светоотдачи черных прямоугольников для вычисления коэффициента контрастности *ANSI*.

Значение контрастности *Белый цвет/черный цвет* всегда выше значения контрастности *ANSI* для одного и того же проектора.

дБ — **децибел** — единица, используемая для выражения относительной разности мощности или интенсивности, обычно двух акустических или электрических сигналов, равная произведению десяти и десятичного логарифма соотношения двух уровней.

Диагональ экрана — способ измерения размера экрана или проецируемого изображения. Расстояние между противоположными углами. При высоте 9 футов (2,75 м) и ширине 12 футов (3,66 м) размер экрана по диагонали составляет 15 футов (4,75 м). В данном документе предполагается, что размер экрана по диагонали соответствует соотношению сторон 4:3 компьютерного изображения, как показано на примере выше.

DLP® — Digital Light Processing™ (Цифровая обработка света) — разработанная компанией Texas Instruments технология отображения с использованием отражения, в которой применяются миниатюрные управляемые зеркала. Свет, проходящий через цветовой фильтр, направляется на зеркала DLP, преобразующие цвета RGB в изображение, проецируемое на экран. Данная технология также известна как DMD.

DMD — цифровое микрозеркальное устройство — каждое устройство DMD состоит из тысяч микроскопических зеркал из алюминиевого сплава, закрепленных на скрытой подвеске.

Фокусное расстояние — расстояние от поверхности объектива до фокальной точки.

Частота — скорость повторения электрических сигналов в циклах в секунду. Измеряется в Гц (герцах).

HDCP — Защита широкополосного цифрового материала — функция, разработанная корпорацией Intel™ для защиты цифрового развлекательного материала, передаваемого через интерфейс DVI или HDMI.

HDMI — мультимедийный интерфейс высокой четкости — интерфейс HDMI используется для передачи как несжатого видеосигнала высокой четкости вместе с цифровым аудиосигналом, так и данные управления устройством через один разъем.

Гц (герц) — единица измерения частоты.

Корректировка трапецидального искажения — устройство, корректирующее искажение (обычно эффект «широкий верх - узкий низ») проецируемого изображения, вызванное неверным углом проецирования на экран.

Максимальное расстояние — расстояние от экрана, на котором проектор

может проецировать пригодное изображение (достаточно яркое) в абсолютно темной комнате.

Максимальный размер изображения — максимальный размер изображения, который проектор способен проецировать в абсолютно темной комнате. Обычно оно ограничивается фокусным диапазоном оптической системы.

Минимальное расстояние — наиболее близкая к экрану точка, с которой проектор способен сфокусировать изображение на экране.

NTSC — Национальный комитет по системам телевидения. Североамериканский стандарт видео и вещания, в котором формат видео составляет 525 строк при частоте 30 кадров в секунду.

PAL — Phase Alternating Line (построчное изменение фазы). Европейский стандарт видео и вещания, в котором формат видео составляет 625 строк при частоте 25 кадров в секунду.

Обращенное изображение — функция, позволяющая переворачивать изображение по горизонтали. В случае использования в условиях нормального прямого проецирования текст, рисунки и т.д. отображаются задом наперед. Обращенное изображение используется при обратной проекции.

RGB — красный, зеленый, синий — обычно используется для описания монитора, требующего отдельных сигналов для каждого из трех цветов.

SECAM — французский и международный стандарт видео и вещания, тесно связанный с PAL, однако использующий другой способ передачи цветовой информации.

SVGA — Super Video Graphics Array — число пикселей 800 x 600.

SXGA — Super Extended Graphics Array, — число пикселей 1280 x 1024.

UXGA — Ultra Extended Graphics Array — число пикселей 1600 x 1200.

VGA — Video Graphics Array — число пикселей 640 x 480.

XGA — Extended Video Graphics Array — число пикселей 1024 x 768.

WXGA — Wide Extended Graphics Array — 1280 x 800.

Вариообъектив — объектив с переменным фокусным расстоянием, позволяющий оператору приближать и удалять точку обзора, уменьшая или увеличивая изображение.

Коэффициент вариообъектива — соотношение между наименьшим и наибольшим изображениями, которые объектив способен спроецировать с фиксированного расстояния. Например, если коэффициент вариообъектива составляет 1,4:1, неувеличенное изображение размером 10 футов (3 м) при полном увеличении вырастет до 14 футов (4,27 м).

Индекс

D

Dell

контакты 64

P

Регулировка увеличения и
фокусировки проектора 20

Кольцо фокусировки 20

Э

Экранное меню 29

Энергосбережение 41

B

Включение и выключение
проектора

Включение проектора 18

Выключение проектора 18

K

Контактная информация Dell 6,
57

И

ИСТОЧНИК ВХОДНОГО
СИГНАЛА 29

Прозрачность меню 38

Па 38

Пароль 38

Панель управления 23

H

номера телефонов 64

Наст. табл. 36

Настройка проецируемого
изображения 19

Регулировка высоты установки
проектора 19

опускание проектора

Переднее колесико
регулировки
наклона 19

Настройки меня 38

Настройки питания 41, 42

П

Порты подключения

Разъем HDMI 10

Разъем USB типа A 10

Гнездо для карт памяти
MicroSD 10

Вход A/V 10

Выход VGA-A (для сквозного
подключения монитора) 10

Универсальный разъем для
входа VGA и входа/выхода
аудиосигнала 10

поддержка
контактная информация Dell 64

Подключение DVD-плеера с
помощью переходного
аудио-/видеокабеля для
подключения к разъему RCA 14

Подключение компьютера с
помощью кабеля USB 12

Подключение проектора
К компьютеру 11
Кабель HDMI 15
Кабель питания 11, 12, 14, 15,
16, 17
Кабель USB-A – USB-A 12
Переходной
аудио-/видеокабель с
разъемом 3,5 мм для
подключения к разъему
RCA 14
Подключение с помощью
кабеля HDMI 15
Сетевой адаптер 11, 12, 15
Универсальный переходной
24-контактный кабель для
подключения к разъему
VGA 11

Положение меню 38

Поиск и устранение неполадок 55
Контактная информация Dell
55

Пульт дистанционного
управления 25

О

Основной блок 8
Колесико регулировки наклона
8
Кольцо фокусировки 8
Панель управления 8
Объектив 8

С

Сетевой адаптер 14

Т

Таймер меню 38

Технические характеристики
Число пикселей 59
Число отображаемых цветов 59
Равномерность 59
Размер проекционного экрана
59
Разъемы ввода-вывода 60
Расстояние проецирования 59
Габариты 60
Вес 60
Блок питания 60
Внутренняя флэш-память 59
Звук 60
Коэффициент контрастности
59
Проекционный объектив 59
Потребляемая мощность 60
Световой клапан 59
Совместимость с
видеостандартами 59

Уровень шума 60
Условия эксплуатации 60
Яркость 59

Ф

Флэш-диск USB 16